

Akumulator wykonany jest w technologii AGM - elektrolit uwięziony jest w separatorach z włókna szklanego o dużej porowatości. Eliminuje to niebezpieczeństwo wycieków i umożliwia pracę w dowolnym położeniu. Akumulator posiada samouszczelniające się zawory ciśnieniowe zapobiegające powstawaniu nadmiernego ciśnienia w ogniwie (VRLA). Ze względu na swoje zalety takie jak szczelność, bezobsługowość, mała oporność wewnętrzna i wydłużony okres składowania, akumulatory serii EPS zostały wybrane jako podstawa systemów zasilania awaryjnego.



DANE TECHNICZNE

Napięcie znamionowe	12 V	
Pojemność znamionowa	230 Ah / C ₂₀	
Ilość ogniw	6	
Technologia	AGM	
Żywotność projektowana	10~12 lat w 20°C*	
	8 lat w 25°C	
Wymiary	wysokość	220,0 mm
	długość	522,0 mm
	szerokość	240,0 mm
Waga		~72,5 kg
Pojemność w 25°C	20h 11,5A @1,75V/ogn.	230,0 Ah
	10h 21,9A @1,75V/ogn.	218,5 Ah
	5h 39,1A @1,75V/ogn.	195,5 Ah
	1h 152,0A @1,50V/ogn.	152,0 Ah
Dopuszczalny zakres temperatury otoczenia	podczas ładowania	0°C ~ 40°C
	podczas rozładowania	-20°C ~ 50°C
	podczas składowania	-20°C ~ 40°C
Rezystancja wewnętrzna	w pełni naładowany akumulator	≤2,5 mΩ
Napięcie ładowania w 20°C	praca	13,5V do 13,8V (-18 mV/°C)
	buforowa	
	praca cykliczna	14,4 V do 15,0V (-24 mV/°C)
Prąd ładowania	zalecany	23 A
	maksymalny	69 A
Maksymalny prąd rozładowania (5s)		800 A
Dostępna pojemność przy samorozładowaniu podczas składowania w 20°C	po 1 miesiącu	97 %
	po 6 miesiącach	80 %
	po 12 miesiącach	63 %
Typ obudowy	standardowa	ABS UL 94-HB
	opcjonalna	ABS UL 94-V0**
Końcówki biegunowe	insert terminal	I3
Maksymalny moment dokręcania śrub		10,0 Nm

* - Wg Eurobat (grupa High Performance)

** - Trudnopalna

BRAK OGRANICZEŃ TRANSPORTOWYCH

Akumulator dopuszczony do transportu drogą lotniczą, morską lub lądową. Sklasyfikowany jako materiał nie niebezpieczny (IATA/ICAO Special Provision A67, DOT-CFR Title 49 parts 171-189, IMDG amendment 27)

CHARAKTERYSTYKI ROZŁADOWAŃ

• Stałoprądowe (Prąd [A], 25 [°C])

U _k V/ogniwo	Czas rozładowania											
	5 min	10 min	15 min	30 min	50 min	1h	2h	4h	6h	8h	10h	
1,80	554,0	453,0	372,0	247,0	160,0	141,0	76,7	45,0	33,2	25,94	21,52	
1,75	653,0	491,0	390,0	257,0	165,0	145,0	78,6	45,8	33,7	26,33	21,85	
1,70	693,0	509,0	402,0	263,0	169,0	147,0	79,7	46,1	33,9	26,47	21,96	
1,65	725,0	521,0	411,0	266,0	171,0	149,0	80,4	46,4	34,0	26,54	22,02	
1,60	749,0	531,0	419,0	269,0	172,0	151,0	81,1	46,6	34,1	26,57	22,02	
1,50	778,0	542,0	428,0	272,0	174,0	152,0	81,7	46,7	34,1	26,57	22,02	

• Stałomocowe (Moc [W/ogniwo], 25 [°C])

U _k V/ogniwo	Czas rozładowania											
	5 min	10 min	15 min	30 min	50 min	1h	2h	4h	6h	8h	10h	
1,80	1024,5	858,3	713,8	486,3	316,8	279,0	153,3	90,0	66,5	51,9	43,1	
1,75	1185,5	929,7	746,7	504,8	327,2	287,3	157,3	91,7	67,5	52,7	43,7	
1,70	1259,7	963,3	769,7	516,3	333,7	292,5	159,3	92,3	67,8	53,0	43,9	
1,65	1316,3	986,3	787,3	523,5	337,7	296,0	160,8	92,8	68,2	53,1	44,0	
1,60	1360,0	1006,2	803,2	529,0	341,2	299,0	162,2	93,2	68,2	53,1	44,0	
1,50	1414,2	1026,0	819,3	534,2	344,5	302,0	163,5	93,5	68,2	53,1	44,1	

U_k - Napięcie końcowe rozładowania

ZASTOSOWANIA

- zasilacze bezprzerwowe (UPS)
- systemy oświetlenia awaryjnego
- siłownie telekomunikacyjne i centrale telefoniczne
- telewizja kablowa
- systemy alarmowe i przeciwpożarowe
- systemy fotowoltaiczne
- sprzęt medyczny
- urządzenia o dużej cykliczności pracy
- urządzenia pomiarowe

WYMIARY

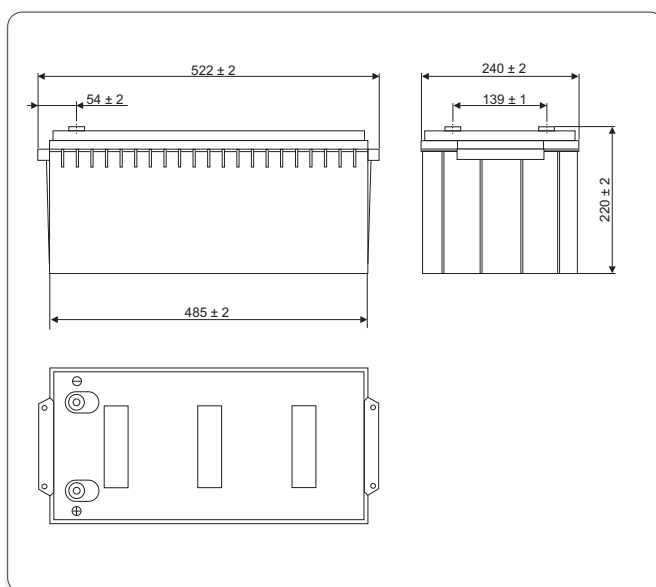

KOŃCÓWKI BIEGUNOWE

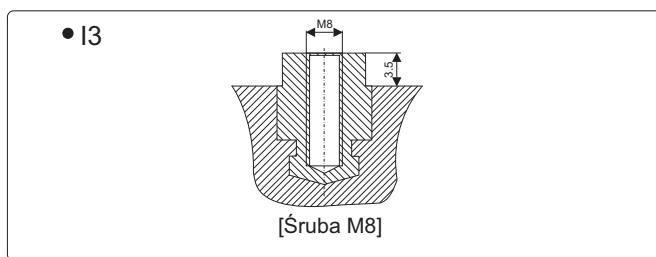

Żywotność akumulatora przy pracy buforowej

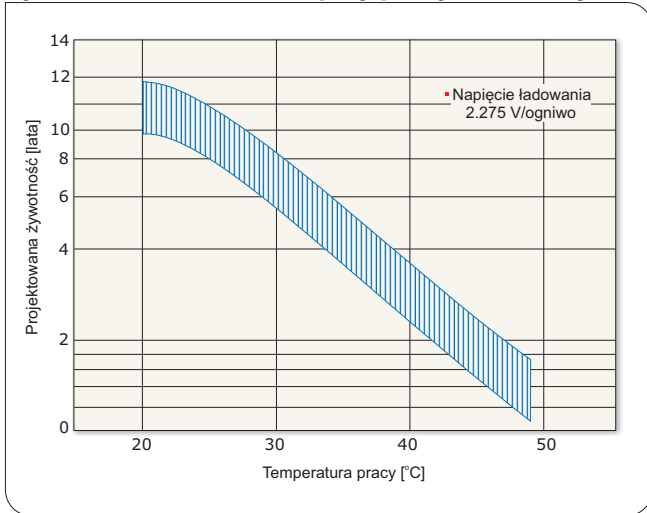

Żywotność akumulatora przy pracy cyklicznej

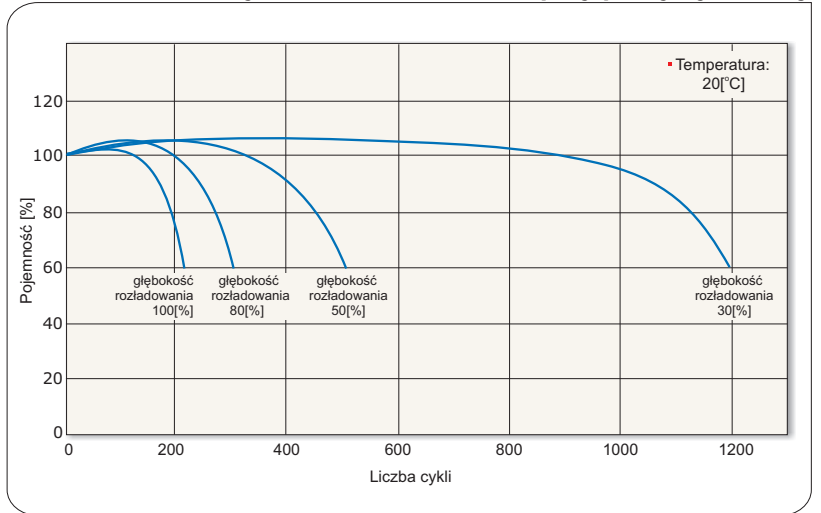

Charakterystyki rozładowania akumulatora

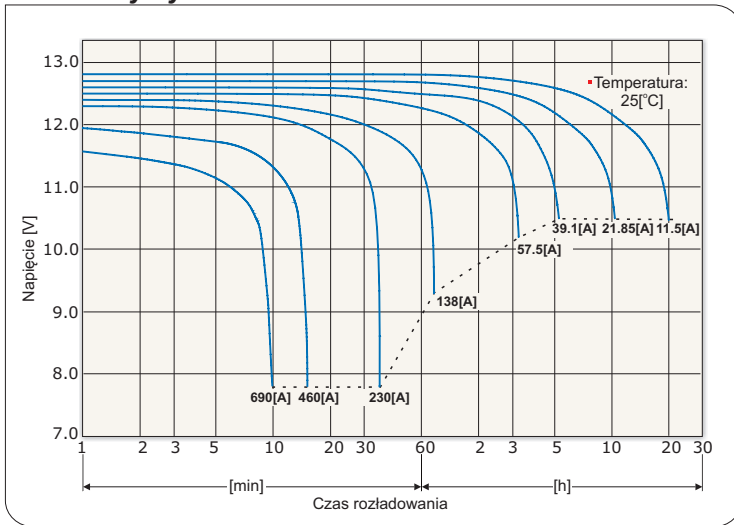

Charakterystyki samorozładowania akumulatora

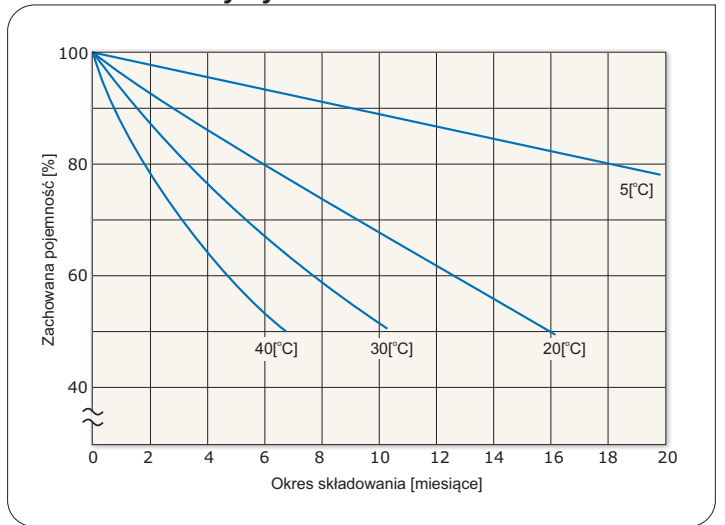

Charakterystyki ładowania przy pracy buforowej

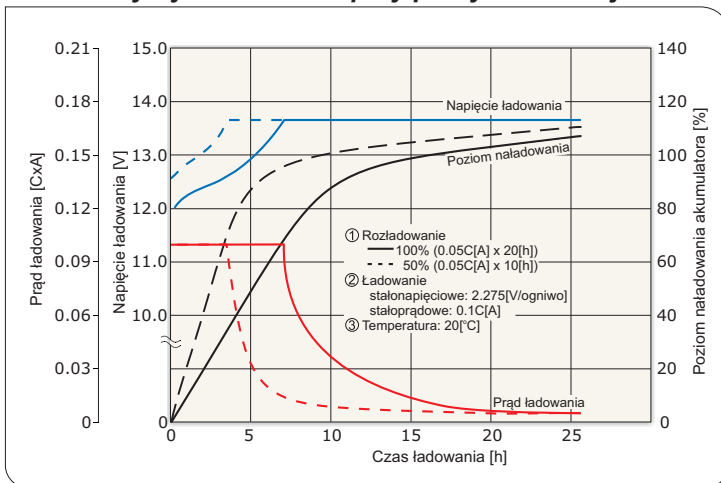

Charakterystyki ładowania przy pracy cyklicznej

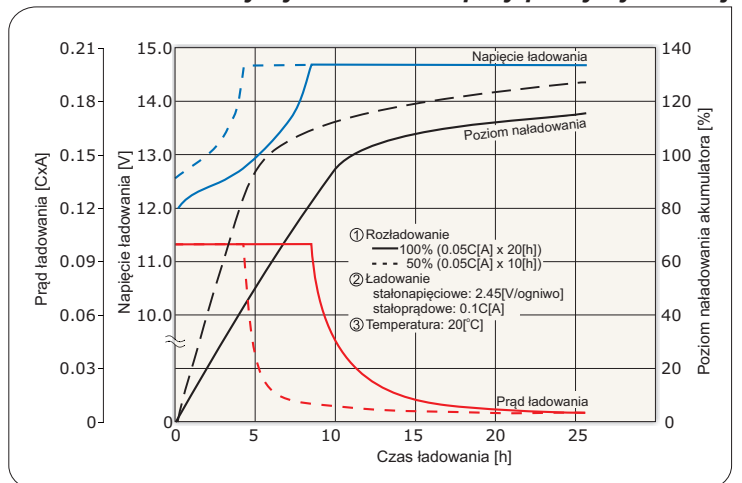

Dopuszczalne końcowe napięcia rozładowania akumulatora

Prąd rozładowania [A]	46 > I	46 ≤ I < 115	115 ≤ I < 230	230 ≤ I
Końcowe napięcie rozładowania [V/ogniwo]	1.75	1.70	1.55	1.30

*) C - pojemność akumulatora

