

Akumulator wykonany jest w technologii AGM - elektrolit uwięziony jest w separatorach z włókna szklanego o dużej porowatości. Eliminuje to niebezpieczeństwo wycieków i umożliwia pracę w dowolnym położeniu (oprócz zaciskami do dołu). Akumulator posiada samouszczelniające się zawory, które nienowocześnie zapobiegają powstawaniu nadmiernego ciśnienia w ogniwie (VRLA). Ze względu na swoje zalety takie jak szczelność, bezobsługowość, mała oporność wewnętrzna i wydłużony okres użytkowania, akumulatory serii EPS zostały wybrane jako podstawa systemów zasilania awaryjnego.



DANE TECHNICZNE

Napięcie znamionowe	12 V	
Pojemność znamionowa	120 Ah / C ₂₀	
Ilość ogniw	6	
Technologia	AGM	
Czas żywotności projektowana	10-12 lat w 20°C*	
	8 lat w 25°C	
Wymiary	wysokość	239,0 mm
	długość	407,0 mm
	szerokość	173,0 mm
Waga	~39,5 kg	
Pojemność w 25°C	20h 6,0A @ 1,75V/ogn.	120,0 Ah
	10h 11,4A @ 1,75V/ogn.	114,0 Ah
	5h 20,4A @ 1,75V/ogn.	102,0 Ah
	1h 79,4A @ 1,50V/ogn.	79,4 Ah
Dopuszczalny zakres temperatury otoczenia	podczas ładowania	0°C ~ 40°C
	podczas rozładowania	-20°C ~ 50°C
	podczas składowania	-20°C ~ 40°C
Rezystancja wewnętrzna	w pełni naładowany akumulator £4 mW	
Napięcie ładowania w 20°C	praca	13,5V do 13,8V (-18 mV/°C)
	buforowa	
	praca cykliczna	14,4 V do 15,0V (-24 mV/°C)
Prąd ładowania	zalecany	12 A
	maksymalny	36 A
Maksymalny prąd rozładowania (5s)	800 A	
Dostępna pojemność przy samorozładowaniu podczas składowania w 20°C	po 1 miesiącu	97 %
	po 6 miesiącach	80 %
	po 12 miesiącach	63 %
Typ obudowy	standardowa	ABS UL 94-HB
	opcjonalna	ABS UL 94-V0**
Kośćki biegunowe	insert terminal I2	
Maksymalny moment dokręcania	rub 5,5 Nm	

* - Wg Eurobat (grupa Long Life)

** - Trudnopalna

ZASTOSOWANIA

- zasilacze bezprzerwowe (UPS)
- systemy oświetlenia awaryjnego
- siłownie telekomunikacyjne i centrale telefoniczne
- telewizja kablowa
- systemy alarmowe i przeciwpożarowe
- systemy fotowoltaiczne
- sprzęt medyczny
- urządzenia do pracy cyklicznie
- urządzenia pomiarowe

WYMIARY

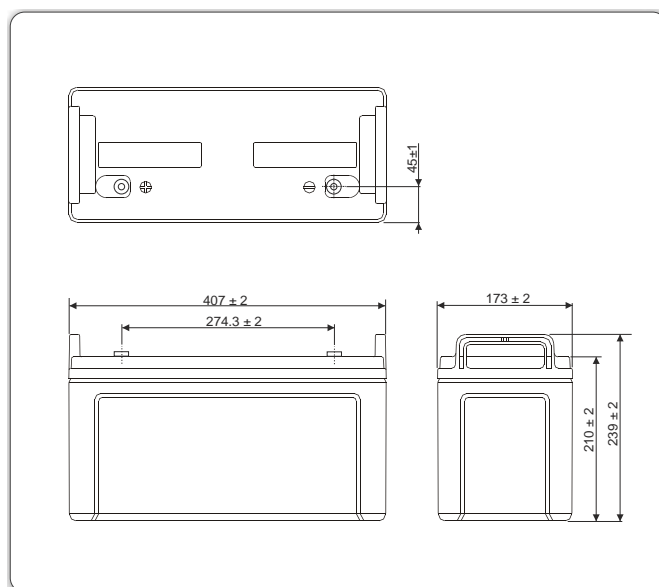

KOŚCIKI BIEGUNOWE

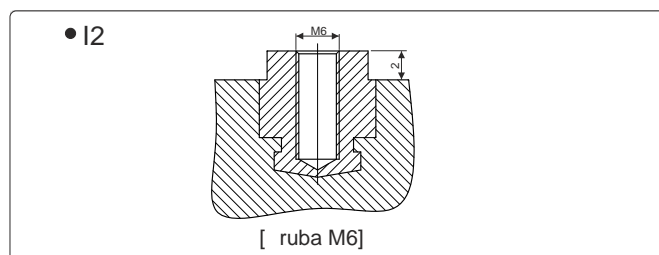

BRAK OGRANICZEŃ TRANSPORTOWYCH

Akumulator dopuszczony do transportu drogą lotniczą, morską lub lądową. Sklasyfikowany jako materiał niebezpieczny (IATA/ICAO Special Provision A67, DOT-CFR Title 49 parts 171-189, IMDG amendment 27)

CHARAKTERYSTYKI ROZŁADOWANIA

• Stałoprądowe (Prąd [A], 25 [°C])

U _k V/ogniwo	Czas rozładowania										
	5 min	10 min	15 min	30 min	50 min	1h	2h	4h	6h	8h	10h
1,80	332,2	248,4	204,0	129,1	85,13	73,39	40,02	23,47	17,36	13,53	11,23
1,75	391,6	269,1	213,4	134,0	87,88	75,59	41,03	23,89	17,60	13,74	11,40
1,70	416,1	278,7	220,0	137,0	89,62	76,95	41,58	24,08	17,71	13,81	11,46
1,65	434,8	285,8	225,1	138,9	90,72	77,88	41,96	24,20	17,76	13,85	11,49
1,60	449,2	291,1	229,6	140,3	91,64	78,66	42,30	24,30	17,80	13,86	11,49
1,50	467,1	296,9	234,2	141,7	92,55	79,44	42,65	24,37	17,80	13,86	11,49

• Stałomocowe (Moc [W/ogniwo], 25 [°C])

U _k V/ogniwo	Czas rozładowania										
	5 min	10 min	15 min	30 min	50 min	1h	2h	4h	6h	8h	10h
1,80	614,7	470,2	391,0	253,7	168,6	145,6	80,0	46,9	34,7	27,1	22,5
1,75	711,3	509,3	409,1	263,4	174,0	149,9	82,1	47,8	35,2	27,5	22,8
1,70	755,8	527,7	421,7	269,4	177,5	152,6	83,2	48,2	35,4	27,6	22,9
1,65	789,7	540,3	431,4	273,1	179,6	154,4	83,9	48,4	35,5	27,7	23,0
1,60	816,0	551,2	440,0	276,0	181,4	156,0	84,6	48,6	35,6	27,7	22,9
1,50	848,6	562,2	448,8	278,8	183,2	157,6	85,3	48,7	35,6	27,7	23,0

U_k - Napięcie końcowe rozładowania

ywotno akumulatora przy pracy buforowej

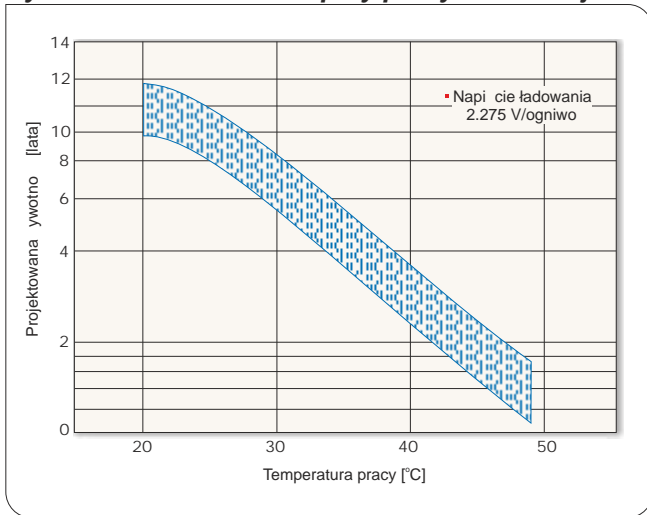

ywotno akumulatora przy pracy cyklicznej

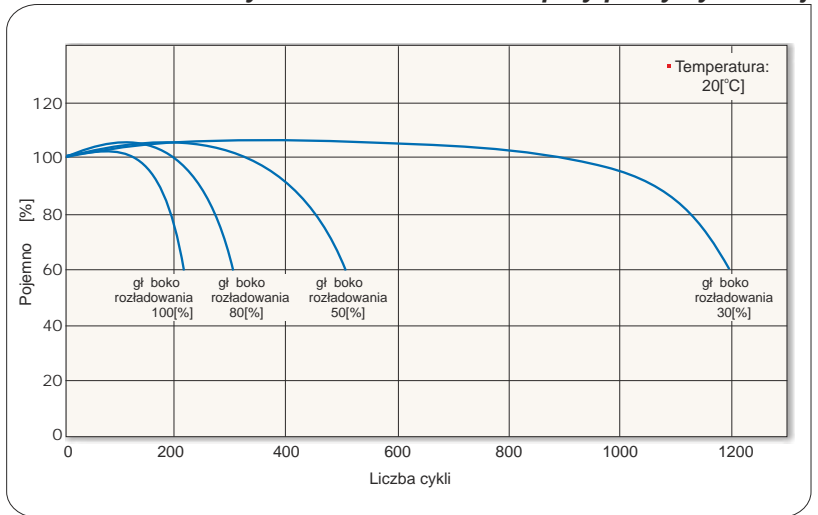

Charakterystyki rozładowania akumulatora

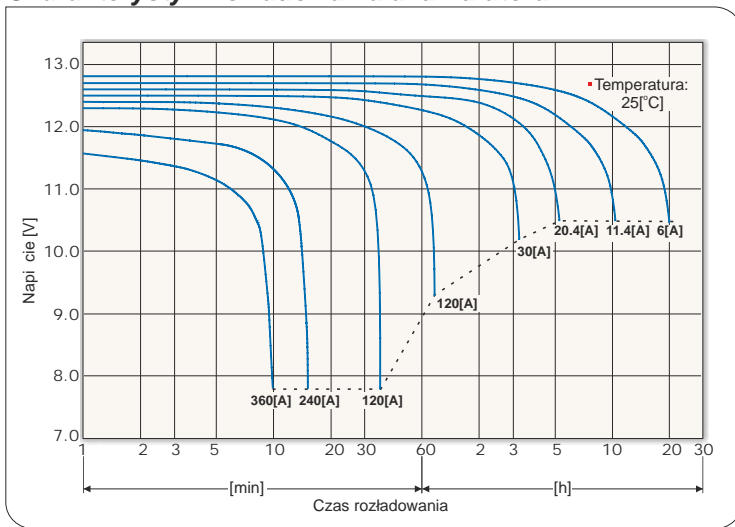

Charakterystyki samorozładowania akumulatora

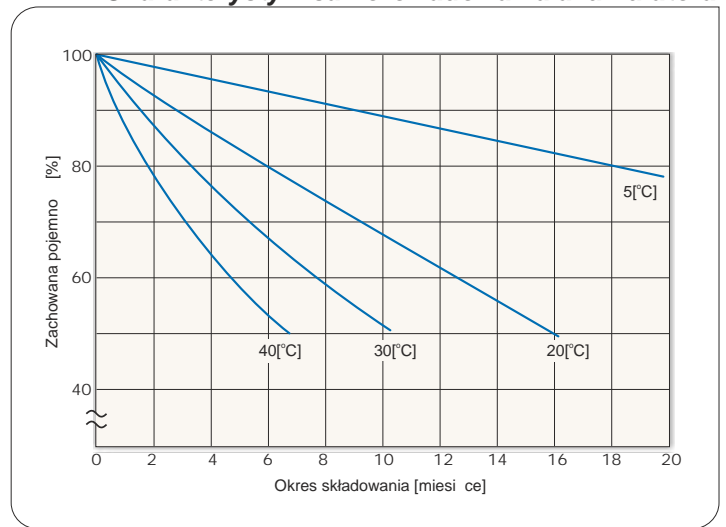

Charakterystyki ładowania przy pracy buforowej

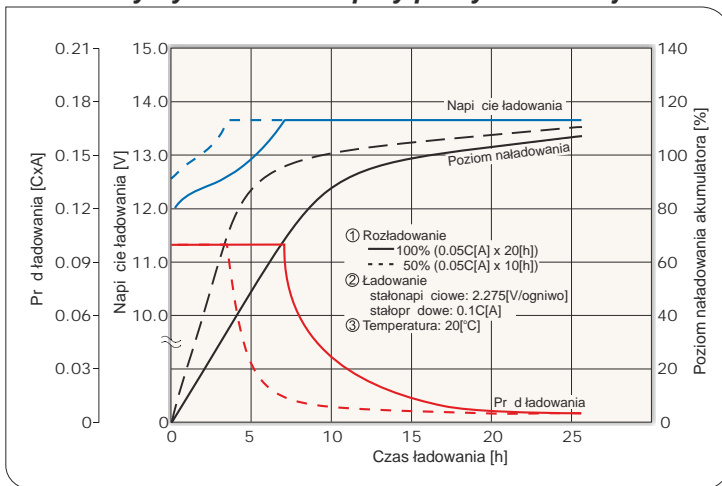

Charakterystyki ładowania przy pracy cyklicznej

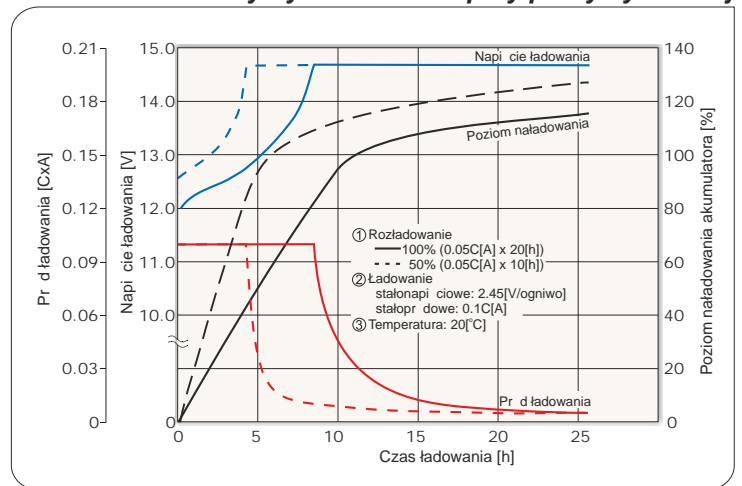

Dopuszczalne ko cowe napi cia rozładowania akumulatora

Pr d rozładowania [A]	24 > I	24 ≤ I < 60	60 ≤ I < 120	120 ≤ I
Ko cowe napi cie rozładowania [V/ogniwo]	1.75	1.70	1.55	1.30



*) C - pojemno akumulatora