

Модель: EPL 85 - 12

Срок службы
более 15 лет!

Серия EPL

Аккумулятор выполненный в технологии AGM - электролит поглощен в сепараторах из стекловолокна большой пористости. Это исключает возможность вытекания электролита и делает возможной работу в любом положении. Аккумулятор оснащен самоуплотняющимися клапанами давления, которые предотвращают образование чрезмерного давления в аккумуляторе (VRLA). Серия EPL характеризуется длительным проектируемым сроком службы, который согласно Eurobat составляет 15 лет. Благодаря таким преимуществам как герметизированность, необслуживаемость, низкая внутренняя резистенция и продленный срок хранения, аккумуляторы серии EPL были выбраны как основа для систем аварийного питания.



Технические данные

Номинальное напряжение	12 V	
Номинальная емкость	85 Ач / C ₂₀	
Количество элементов	6	
Технология	AGM	
Проектируемый срок службы	более 15 лет при 20°C*	
	более 12 лет при 25°C	
Габариты	высота	217,0 мм
	длина	329,0 мм
	ширина	172,0 мм
Вес	~31,2 кг	
Емкость при 25°C	20ч 4,25А @1,75V/элемент.	85,0 Ач
	10ч 8,08А @1,75V/элемент.	80,8 Ач
	5ч 14,45А @1,75V/элемент.	72,3 Ач
	1ч 53,30А @1,50V/элемент.	53,3 Ач
Допускаемый диапазон температуры окружающей среды	зарядка	0°C ~ 40°C
	разрядка	-20°C ~ 50°C
	складирование	-20°C ~ 40°C
Внутреннее сопротивление полностью заряженный аккумулятор	≤ 5 мΩ	
	буферная работа	13,5V до 13,8V (-18 мВ/°C)
Напряжение зарядки при 20°C	циклическая работа	14,4 V до 15,0V (-24 мВ/°C)
	Ток зарядки	рекомендуемый
максимальный		25,5 А
Максимальный ток разрядки (5с.)	800 А	
Емкость при саморазрядке во время хранения при 20°C	по истечении 1 месяца	97 %
	по истечении 6 месяцев	80 %
	по истечении 12 месяцев	63 %
Тип корпуса	стандартный	ABS UL 94-HB
	опционально	ABS UL 94-V0**
Полюсные клеммы	insert terminal I2	
Максимальный момент затяжки болтов	5,5 Nm	

*) - согласно Eurobat (Very Long Life group)

**) - Трудногорючий

Отсутствие транспортных ограничений

Аккумулятор допускается к транспортировке авиа, морским и сухопутным транспортом. Классифицируется как материал не опасный (ATA/ICAO Special Provision A67, DOT-CFR Title 49 parts 171-189, IMDG amendment 27)

Разрядные характеристики

• Постоянным током (Ток [A], 25 [°C])

U _к V/элемент	Время разрядки										
	5 мин	10 мин	15 мин	30 мин	50 мин	1ч	2ч	4ч	6ч	8ч	10ч
1,80	225,0	182,0	142,9	95,10	59,60	49,20	26,80	16,50	12,30	9,590	7,940
1,75	250,0	199,0	153,0	98,60	61,60	50,80	27,50	16,90	12,50	9,740	8,060
1,70	276,0	211,0	160,1	100,8	62,70	51,60	27,90	17,00	12,50	9,770	8,100
1,65	299,0	218,0	163,8	102,3	63,60	52,30	28,20	17,10	12,60	9,800	8,120
1,60	318,0	224,2	167,2	103,3	64,20	52,80	28,40	17,10	12,60	9,800	8,120
1,50	323,9	227,2	169,1	104,1	64,70	53,30	28,60	17,20	12,60	9,830	8,120

• Постоянной мощностью (Мощность [W/элемент], 25 [°C])

U _к V/элемент	Время разрядки										
	5 мин	10 мин	15 мин	30 мин	50 мин	1ч	2ч	4ч	6ч	8ч	10ч
1,80	398,1	333,3	264,3	179,1	115,6	97,6	53,7	33,1	24,5	19,2	15,9
1,75	430,7	360,2	280,5	185,8	119,4	100,7	55,1	33,7	24,9	19,5	16,1
1,70	469,4	381,9	293,6	189,9	121,6	102,4	55,8	34,0	25,0	19,5	16,2
1,65	508,5	394,6	300,3	192,7	123,2	103,7	56,3	34,1	25,1	19,6	16,2
1,60	540,8	405,7	306,4	194,5	124,4	104,8	56,8	34,3	25,1	19,6	16,2
1,50	550,9	411,3	310,0	196,1	125,4	105,8	57,3	34,5	25,2	19,7	16,2

U_к - конечное напряжение разрядки

Применение

- Блоки питания UPS
- Аварийное освещение
- Телекоммуникационные силовые станции
- Кассы и фискальные регистраторы
- Аварийные и противопожарные системы
- Фотоэлектрические системы
- Медицинское оборудование
- Переносные устройства
- Устройства с большой циклическостью работы
- Измерительное оборудование

Габариты

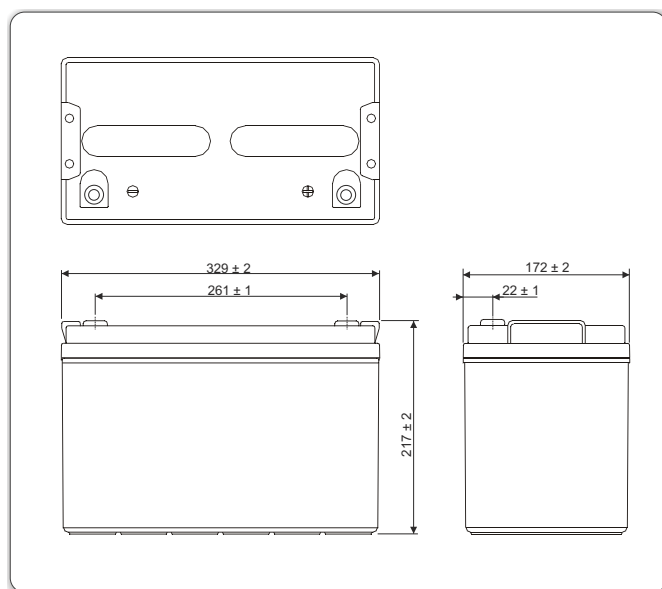

Полюсные клеммы

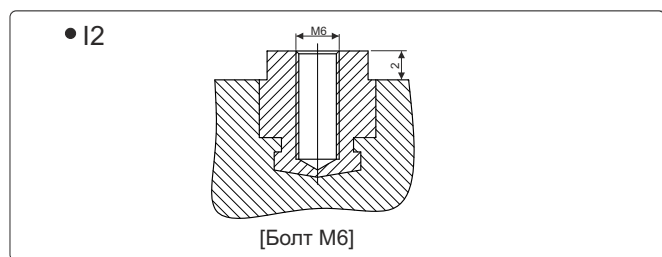

Срок службы аккумулятора при буферной работе

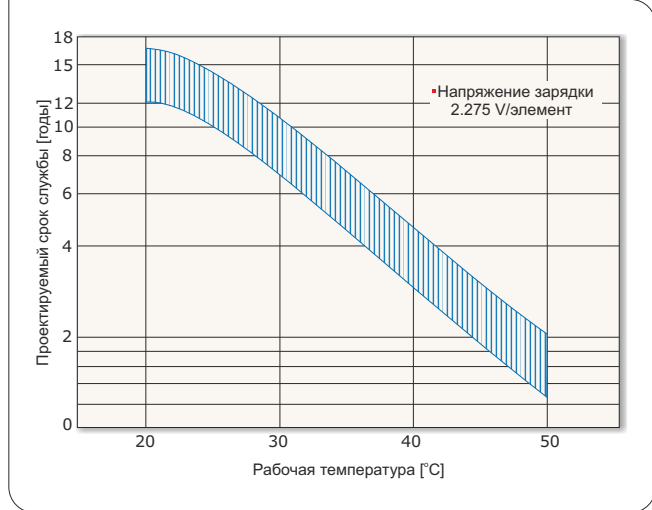

Срок службы аккумулятора при циклической работе

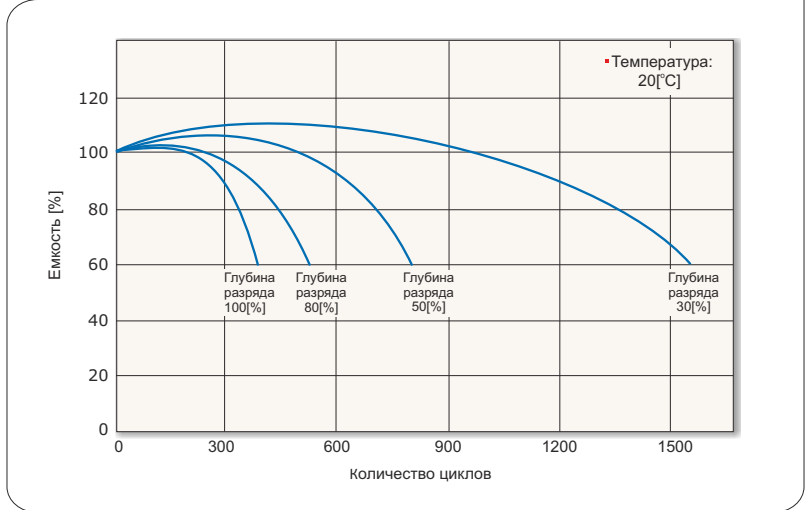

Разрядные характеристики

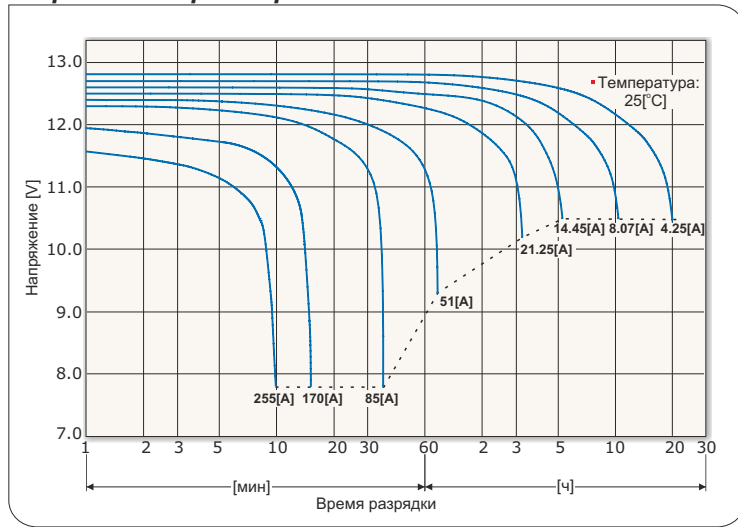

Характеристики саморазряда

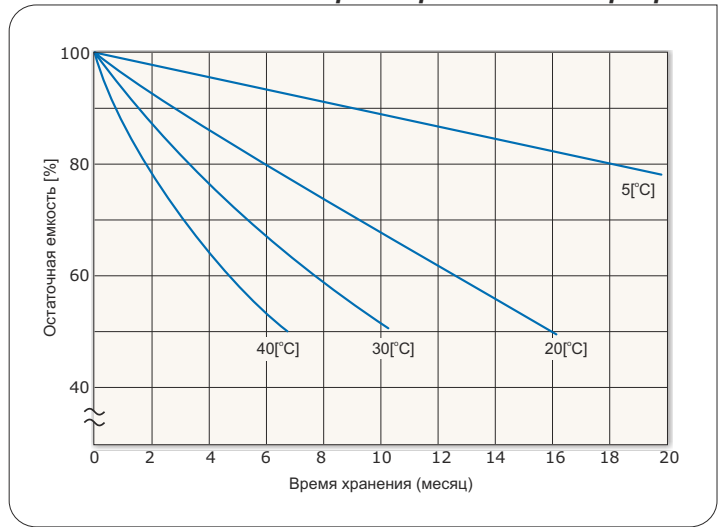

Характеристики зарядки при буферной работе

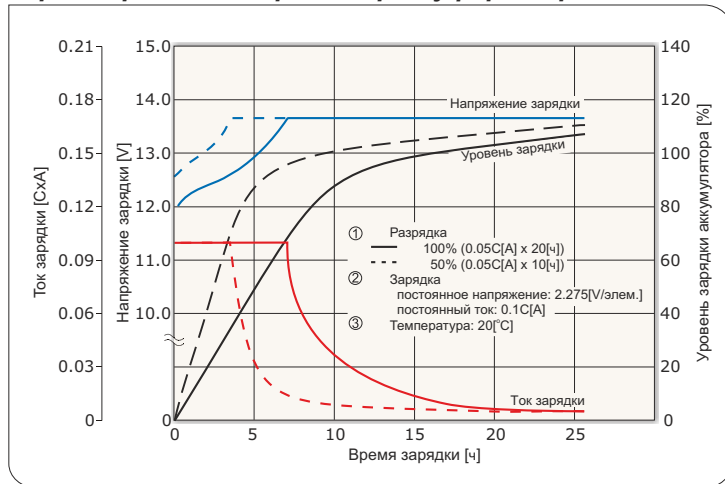

Характеристики зарядки при циклической работе

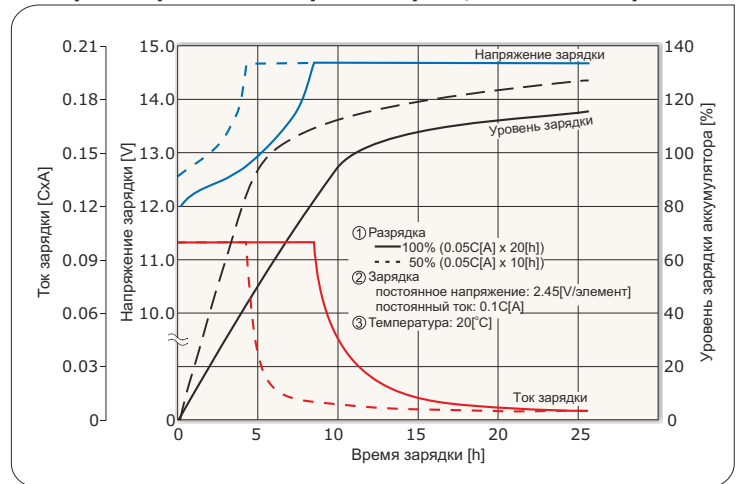

Допускаемое конечное напряжение разрядки аккумулятора

Ток разрядки [А]	17 > I	17 ≤ I < 42.5	42.5 ≤ I < 85	85 ≤ I
Конечное напряжение разрядки [V/элемент]	1.75	1.70	1.55	1.30

*) С - емкость аккумулятора

