

Akumulator wykonany w technologii żelowej - elektrolit uwięziony jest w postaci żelu. Eliminuje to niebezpieczeństwo wycieków i umożliwia pracę w dowolnym położeniu. Akumulator posiada samouszczelniające się zawory ciśnieniowe zapobiegające powstawaniu nadmiernego ciśnienia w ogniwie (VRLA). Ze względu na bardzo dobre charakterystyki przy pracy cyklicznej oraz możliwość głębokich rozładowań seria EGC nadaje się do pracy we wszelkiego rodzaju pojazdach i urządzeniach napędzanych silnikiem elektrycznym.

DANE TECHNICZNE

Napięcie znamionowe	6 V	
Pojemność znamionowa	180 Ah / C ₅	
Ilość ogniw	3	
Technologia	GEL	
Żywotność projektowana	10~12 lat w 20°C*	
	8 lat w 25°C	
Wymiary	wysokość	275,0 mm
	długość	244,0 mm
	szerokość	190,0 mm
Waga	~32,8 kg	
Pojemność w 25°C	20h	9,95A @1,80V/ogn. 199,0Ah
	10h	19,2A @1,75V/ogn. 192,0 Ah
	5h	36,0A @1,75V/ogn. 180,0 Ah
	1h	121,3 A @1,60V/ogn. 121,3 Ah
Dopuszczalny zakres temperatury otoczenia	podczas ładowania	0°C ~ 40°C
	podczas rozładowania	-20°C ~ 50°C
	podczas składowania	-20°C ~ 40°C
Rezystancja wewnętrzna	w pełni naładowany akumulator	≤2,0 mΩ
Napięcie ładowania w 20°C	praca	6,75V do 6,9V
	buforowa	(-9 mV/°C)
	praca cykliczna	7,2 V do 7,5V (-12 mV/°C)
Prąd ładowania	zalecany	18 A
	maksymalny	40 A
Maksymalny prąd rozładowania (5s)	800 A	
Dostępna pojemność przy samorozładowaniu podczas składowania w 20°C	po 1 miesiącu	97 %
	po 6 miesiącach	79 %
	po 12 miesiącach	60 %
Typ obudowy	standardowa	ABS UL 94-HB
	opcjonalna	ABS UL 94-V0**
Końcówki biegunowe	insert terminal	I3-1
Maksymalny moment dokręcania śrub	10,0 Nm	

*) - Wg Eurobat (grupa High Performance)

**) - Trudnopalna

BRAK OGRANICZEŃ TRANSPORTOWYCH

Akumulator dopuszczony do transportu drogą lotniczą, morską lub lądową. Sklasyfikowany jako materiał nie niebezpieczny (IATA/ICAO Special Provision A67, DOT-CFR Title 49 parts 171-189, IMDG amendment 27)

CHARAKTERYSTYKI ROZŁADOWAŃ

• Stałoprądowe (Prąd [A], 25 [°C])

U _k V/ogniwo	Czas rozładowania										
	30 min	1h	2h	3h	4h	5h	6h	8h	10h	12h	20h
1,80	186,4	112,8	64,7	48,3	39,8	35,3	29,7	22,8	18,9	16,00	9,95
1,75	189,2	116,2	65,7	49,3	40,4	36,0	30,3	23,1	19,2	16,24	10,10
1,70	190,7	118,6	66,2	49,9	40,7	36,2	30,4	23,3	19,3	16,37	10,18
1,65	191,3	120,1	66,4	50,3	40,8	36,3	30,5	23,4	19,4	16,42	10,21
1,60	191,3	121,3	66,4	50,6	40,8	36,4	30,6	23,4	19,4	16,42	10,21

• Stałomocowe (Moc [W/ogniwo], 25 [°C])

U _k V/ogniwo	Czas rozładowania										
	30 min	1h	2h	3h	4h	5h	6h	8h	10h	12h	20h
1,80	372,7	222,3	129,1	96,2	79,4	70,3	59,2	45,5	37,7	31,9	19,86
1,75	378,3	229,0	131,0	98,1	80,6	71,6	60,3	46,2	38,3	32,4	20,16
1,70	381,3	234,0	132,1	99,3	81,3	72,0	60,6	46,6	38,6	32,7	20,32
1,65	382,7	236,7	132,5	100,1	81,5	72,2	60,8	46,7	38,7	32,8	20,38
1,60	382,7	239,0	132,5	100,6	81,5	72,4	61,0	46,7	38,7	32,8	20,38

ZASTOSOWANIA

- zasilacze bezprzerwowe (UPS)
- oświetlenie awaryjne
- oświetlenie uliczne
- siłownie telekomunikacyjne
- centrale telefoniczne
- telewizje kablowe
- odnawialne źródła energii
- pojazdy elektryczne
- urządzenia elektryczne
- jachty i łodzie
- sprzęt medyczny

WYMIARY

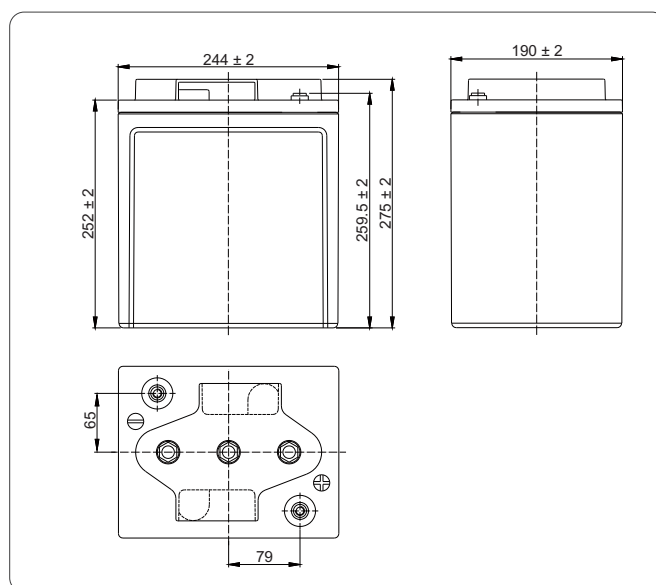

KOŃCÓWKI BIEGUNOWE

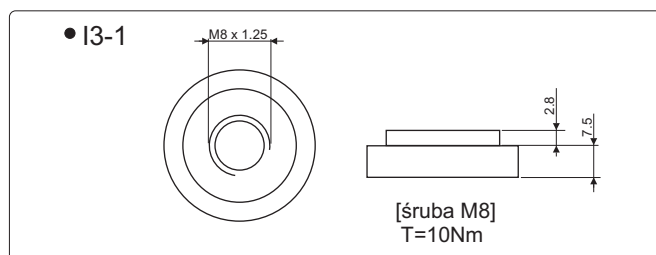

Żywotność akumulatora przy pracy buforowej

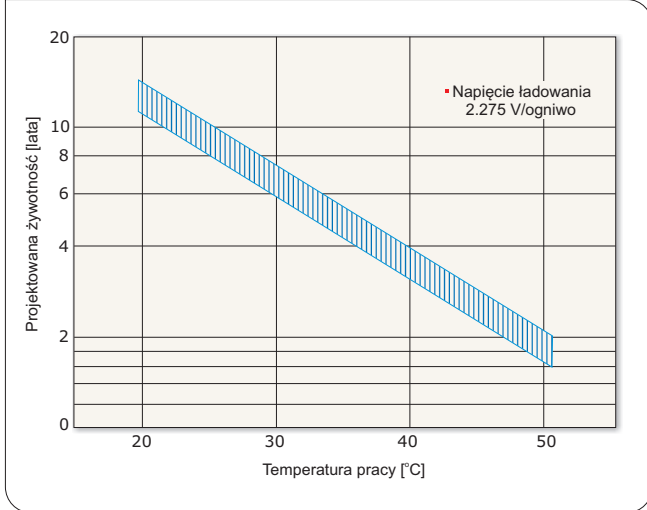

Żywotność akumulatora przy pracy cyklicznej

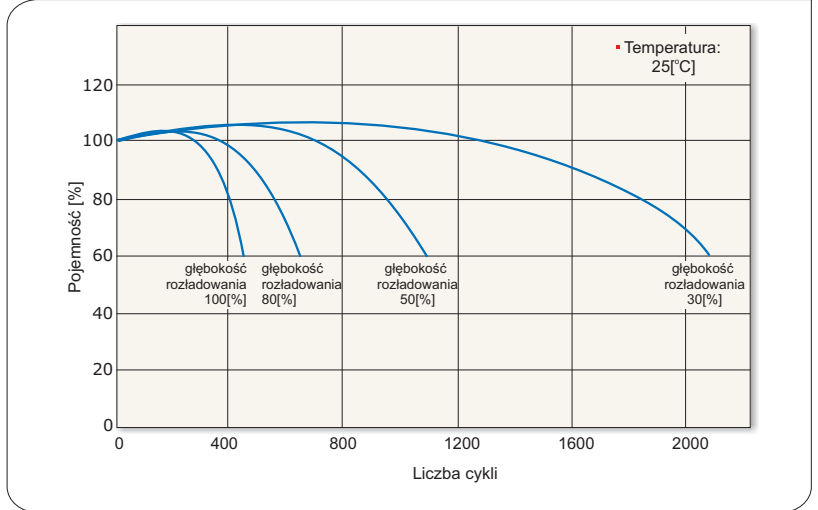

Charakterystyki rozładowania akumulatora

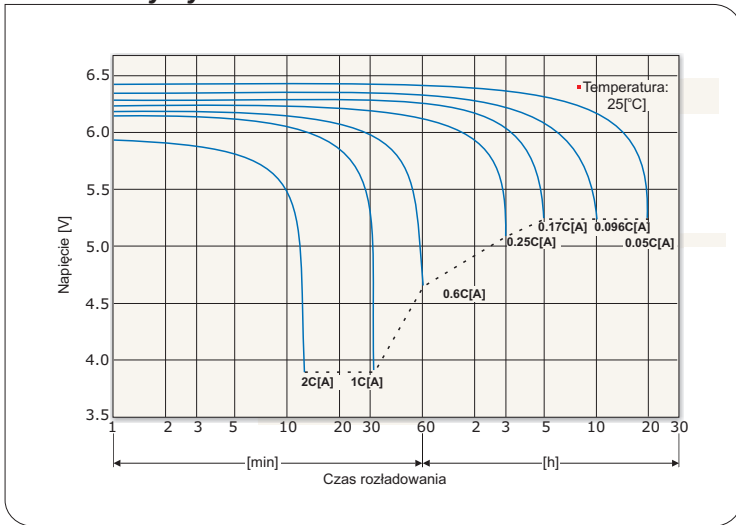

Charakterystyki samorozładowania akumulatora

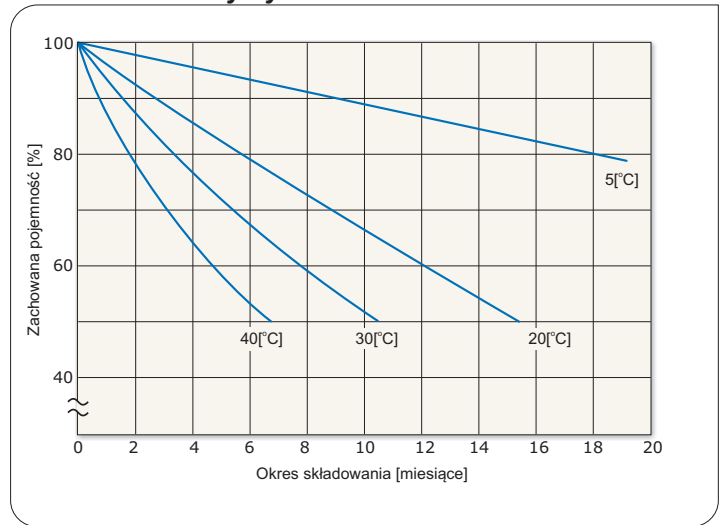

Charakterystyki ładowania przy pracy buforowej

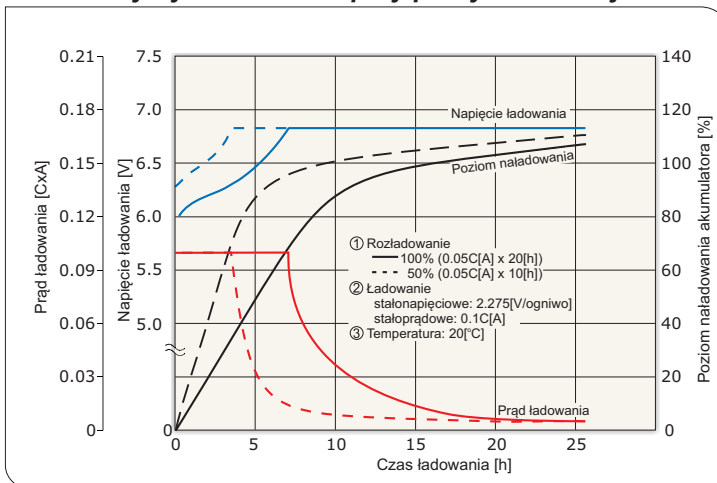

Charakterystyki ładowania przy pracy cyklicznej

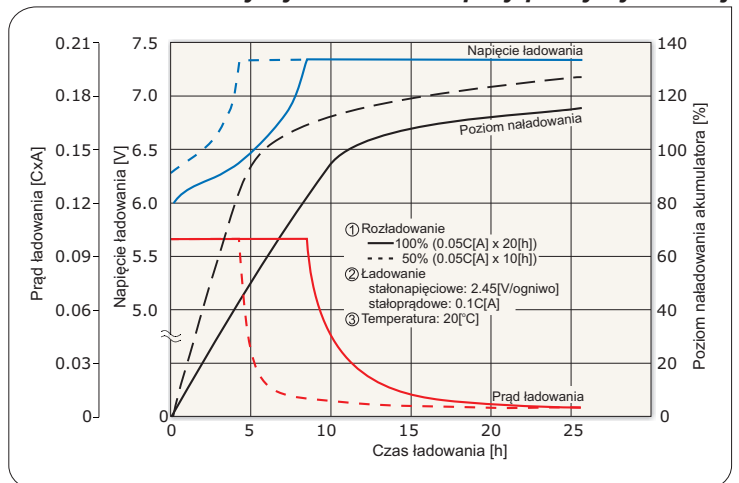

Dopuszczalne końcowe napięcia rozładowania akumulatora

Prąd rozładowania [A]	$0.2C > I$	$0.2C \leq I < 0.5C$	$0.5C \leq I < 1.0C$	$1.0C \leq I$
Końcowe napięcie rozładowania [V/ogniwo]	1.75	1.70	1.55	1.30

*) C - pojemność akumulatora

