

Akumulator wykonany jest w technologii AGM - elektrolit uwięziony jest w separatorach z włókna szklanego o dużej porowatości. Eliminuje to niebezpieczeństwo wycieków i umożliwia pracę w dowolnym położeniu. Akumulator posiada samouszczelniające się zawory ciśnieniowe zapobiegające powstawaniu nadmiernego ciśnienia w ogniwie (VRLA). Seria EC została zaprojektowana specjalnie do pracy cyklicznej (powtarzane cykle rozładowania/ladowania). Wytrzymuje do 80% więcej cykli niż akumulatory serii EP. Akumulatory idealne jako autonomiczne źródło zasilania we wszelkiego rodzaju urządzeniach mobilnych i przenośnych.



### DANE TECHNICZNE

Napięcie znamionowe	12 V		
Pojemność znamionowa	80 Ah / C <sub>20</sub>		
Ilość ogniw	6		
Technologia	AGM		
Żywotność projektowana	6 ~ 9 lat w 20°C*		
	5 lat w 25°C		
Wymiary	wysokość	238,0 mm	
	długość	329,0 mm	
	szerokość	172,0 mm	
Waga	~31,2 kg		
Pojemność w 25°C	20h	4,0A @1,75V/ogn.	80,0 Ah
	10h	7,6A @1,75V/ogn.	76,0 Ah
	5h	13,6A @1,75V/ogn.	68,0 Ah
	1h	49,8A @1,60V/ogn.	49,8 Ah
Dopuszczalny zakres temperatury otoczenia	podczas ładowania	0°C ~ 40°C	
	podczas rozładowania	-20°C ~ 50°C	
	podczas składowania	-20°C ~ 40°C	
Rezystancja wewnętrzna	w pełni naładowany akumulator	≤5,0 mΩ	
Napięcie ładowania w 20°C	praca	13,5V do 13,8V	
	buforowa	(-18 mV/°C)	
	praca cykliczna	14,4 V do 15,0V	
Prąd ładowania	zalecany	8 A	
	maksymalny	24 A	
Maksymalny prąd rozładowania (5s)	800 A		
Dostępna pojemność przy samorozładowaniu podczas składowania w 20°C	po 1 miesiącu	97 %	
	po 6 miesiącach	80 %	
	po 12 miesiącach	63 %	
Typ obudowy	standardowa	ABS UL 94-HB	
	opcjonalna	ABS UL 94-V0**	
Końcówki biegunowe	bolt fastened terminal	B3	
Maksymalny moment dokręcania śrub	5,5 Nm		

- zasilacze bezprzerwowe (UPS)
- systemy oświetlenia awaryjnego
- siłownice telekomunikacyjne i centrale telefoniczne
- kasy i drukarki fiskalne
- przenośne źródła światła
- systemy fotowoltaiczne
- urządzenia mobilne
- urządzenia o dużej cykliczności pracy
- urządzenia pomiarowe
- urządzenia napędzane silnikiem elektrycznym

### WYMIARY

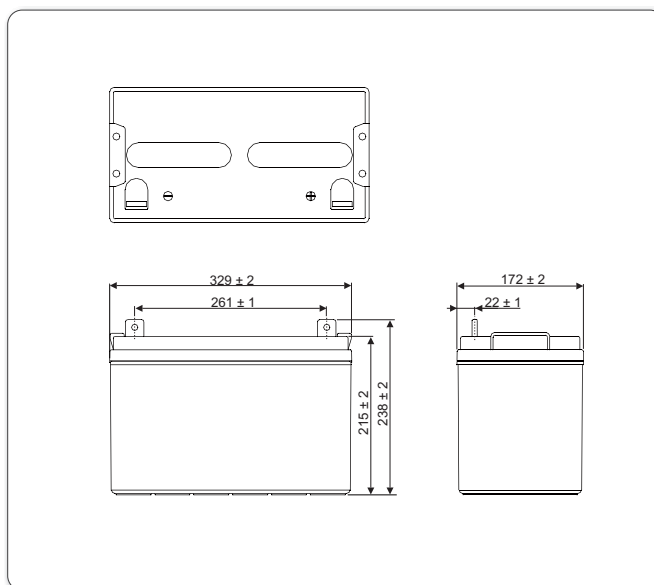

### KOŃCÓWKI BIEGUNOWE

• B3

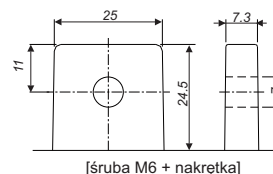

\*) - Wg Eurobat (grupa General Purpose)

\*\*) - Trudnopalna

### BRAK OGRANICZEŃ TRANSPORTOWYCH

Akumulator dopuszczony do transportu drogą lotniczą, morską lub lądową. Sklasyfikowany jako materiał nie niebezpieczny (IATA/ICAO Special Provision A67, DOT-CFR Title 49 parts 171-189, IMDG amendment 27)

### CHARAKTERYSTYKI ROZŁADOWAŃ

#### • Stałoprądowe (Prąd [A], 25 [°C])

U <sub>k</sub> V/ogniwo	Czas rozładowania											
	5 min	10 min	15 min	30 min	1h	2h	3h	5h	8h	10h	20h	
1,80	241,3	178,1	142,9	84,23	46,47	28,44	19,42	13,42	9,13	7,48	3,92	
1,75	284,6	194,7	151,0	87,70	47,82	28,88	19,83	13,58	9,27	7,60	4,00	
1,70	301,9	201,7	155,6	89,65	48,66	29,04	20,00	13,75	9,32	7,64	4,02	
1,65	315,9	206,5	159,2	90,89	49,33	29,10	20,17	13,83	9,34	7,66	4,03	
1,60	325,6	210,6	162,3	91,86	49,83	29,10	20,25	13,83	9,34	7,66	4,03	

#### • Stałomocowe (Moc [W/ogniwo], 25 [°C])

U <sub>k</sub> V/ogniwo	Czas rozładowania											
	5 min	10 min	15 min	30 min	1h	2h	3h	5h	8h	10h	20h	
1,80	434,3	326,5	264,3	159,0	92,17	56,83	38,83	26,83	18,27	14,97	7,83	
1,75	502,8	353,7	276,8	165,2	94,83	57,83	39,67	27,17	18,55	15,20	8,00	
1,70	533,3	366,5	285,2	168,8	96,50	58,00	40,00	27,50	18,65	15,28	8,03	
1,65	558,2	375,2	291,8	171,2	97,83	58,17	40,33	27,67	18,68	15,32	8,05	
1,60	575,2	382,7	297,5	173,0	98,83	58,17	40,50	27,67	18,68	15,32	8,05	

U<sub>k</sub> - Napięcie końcowe rozładowania

## Żywotność akumulatora przy pracy cyklicznej

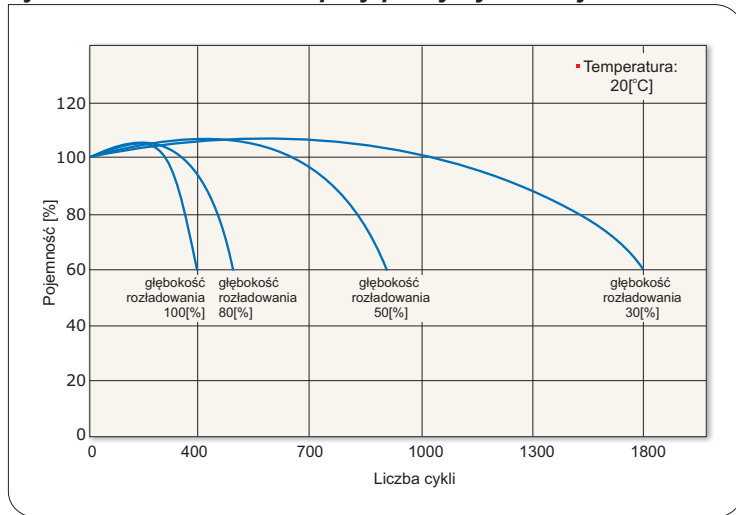

## Żywotność akumulatora przy pracy buforowej

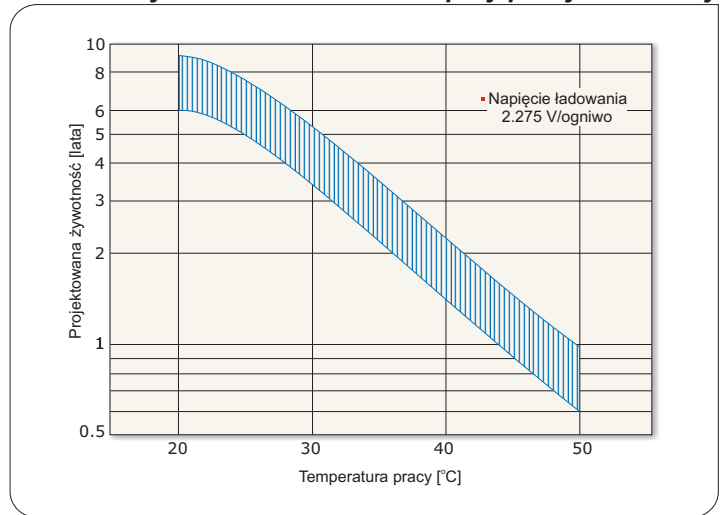

## Charakterystyki rozładowania akumulatora

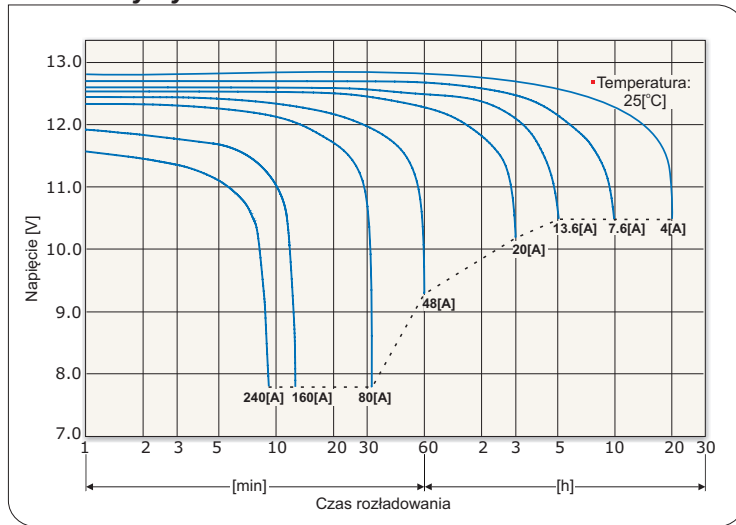

## Charakterystyki samorozładowania akumulatora

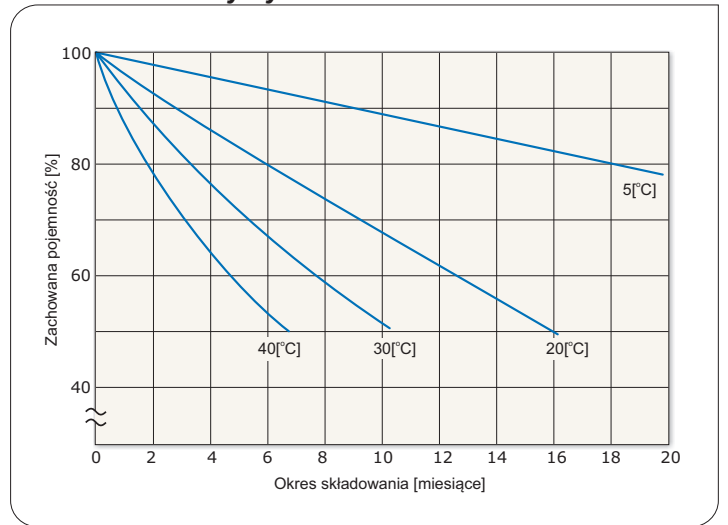

## Charakterystyki ładowania przy pracy cyklicznej

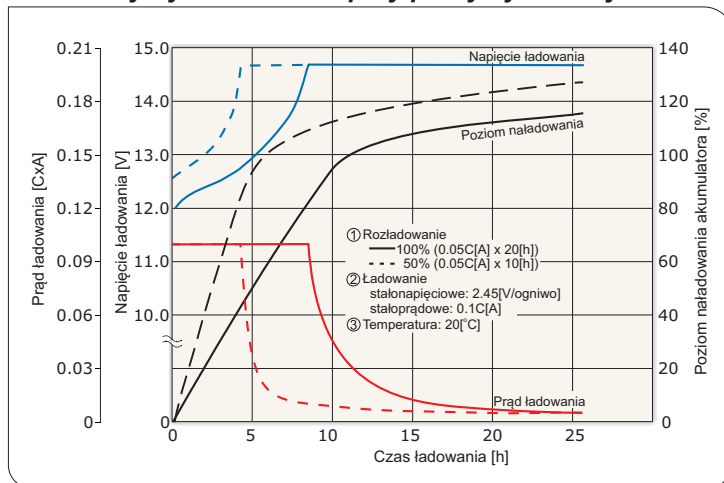

## Charakterystyki ładowania przy pracy buforowej

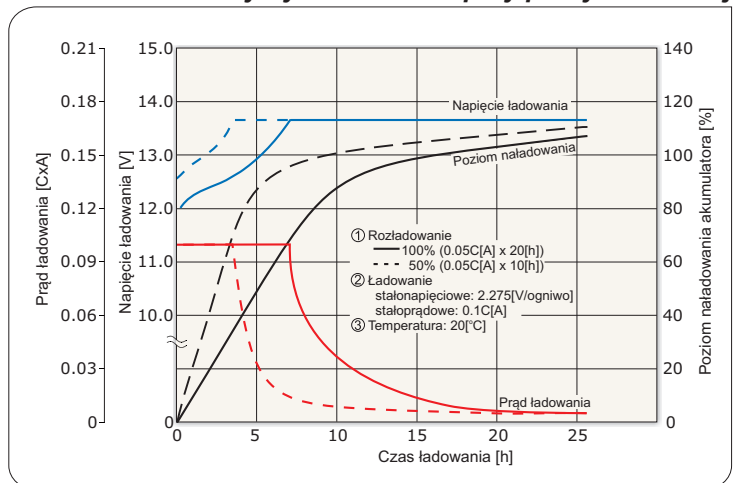

## Dopuszczalne końcowe napięcia rozładowania akumulatora

Prąd rozładowania [A]	16 > I	16 ≤ I < 40	40 ≤ I < 80	80 ≤ I
Końcowe napięcie rozładowania [V/ogniwo]	1.75	1.70	1.55	1.30

\*) C - pojemność akumulatora

