

Akumulator wykonany jest w technologii AGM - elektrolit uwięziony jest w separatorach z włókna szklanego o dużej porowatości. Eliminuje to niebezpieczeństwo wycieków i umożliwia pracę w dowolnym położeniu (oprócz zaciskami do dołu). Akumulator posiada samouszczelniające się zawory przeciwnie zapobiegające powstawaniu nadmiernego ciśnienia w ogniwie (VRLA). Seria EC została zaprojektowana specjalnie do pracy cyklicznej (powtarzane cykle rozładowania/ladowania). Wytrzymuje do 80% więcej cykli niż akumulatory serii EP. Akumulatory idealne jako autonomiczne źródło zasilania we wszelkiego rodzaju urządzeniach mobilnych i przenośnych.



### DANE TECHNICZNE

Napięcie znamionowe	12 V	
Pojemność znamionowa	100 Ah / C <sub>20</sub>	
Ilość ogniw	6	
Technologia	AGM	
Żywotność projektowana	6 ~ 9 lat w 20°C*	
	5 lat w 25°C	
Wymiary	wysoko	239,0 mm
	długo	407,0 mm
	szeroko	173,0 mm
Waga	~40,0 kg	
Pojemność w 25°C	20h 5,0A @ 1,75V/ogn.	100,0 Ah
	10h 9,5A @ 1,75V/ogn.	95,0 Ah
	5h 17,0A @ 1,75V/ogn.	85,0 Ah
	1h 62,3A @ 1,60V/ogn.	62,3 Ah
Dopuszczalny zakres temperatury otoczenia	podczas ładowania	0°C ~ 40°C
	podczas rozładowania	-20°C ~ 50°C
	podczas składowania	-20°C ~ 40°C
Rezystancja wewnętrzna	w pełni naładowany akumulator	£4,0 mW
Napięcie ładowania w 20°C	praca buforowa	13,5V do 13,8V (-18 mV/°C)
	praca cykliczna	14,4 V do 15,0V (-24 mV/°C)
Prąd ładowania	zalecany	10 A
	maksymalny	30 A
Maksymalny prąd rozładowania (5s)	800 A	
Dostępna pojemność przy samorozładowaniu podczas składowania w 20°C	po 1 miesiącu	97 %
	po 6 miesiącach	80 %
	po 12 miesiącach	63 %
Typ obudowy	standardowa	ABS UL 94-HB
	opcjonalna	ABS UL 94-V0**
Kośćki biegunowe	bolt fastened terminal	B4
Maksymalny moment dokręcania	rub 5,5 Nm	

\* - Wg Eurobat (grupa General Purpose)

\*\* - Trudnopalna

### ZASTOSOWANIA

- zasilacze bezprzerwowe (UPS)
- systemy oświetlenia awaryjnego
- siłownice telekomunikacyjne i centrale telefoniczne
- kasy i drukarki fiskalne
- przenośne źródła światła
- systemy fotowoltaiczne
- urządzenia mobilne
- urządzenia o dużej cykliczności pracy
- urządzenia pomiarowe
- urządzenia napędzane silnikami elektrycznym

### WYMIARY

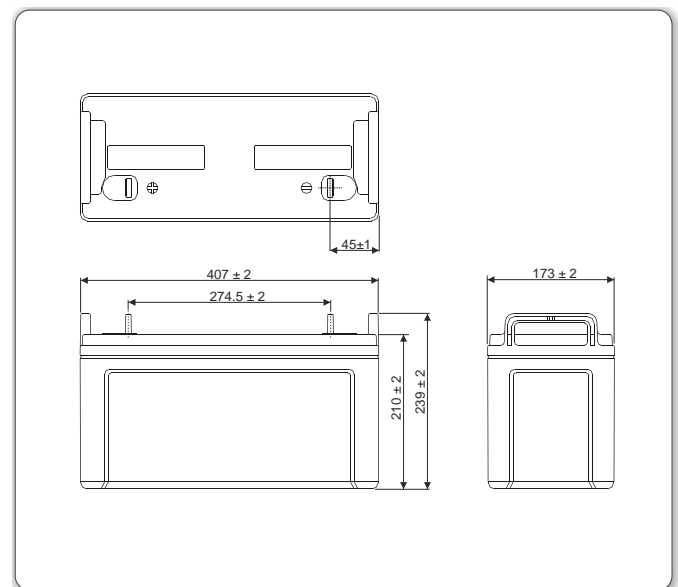

### KOŚĆKI BIEGUNOWE

• B4

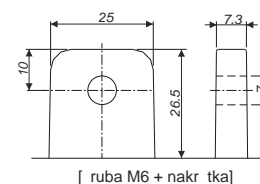

[ ruba M6 + nakrętka ]

### BRAK OGRANICZEŃ TRANSPORTOWYCH

Akumulator dopuszczony do transportu drogą lotniczą, morską lub lądową. Sklasyfikowany jako materiał niebezpieczny (IATA/ICAO Special Provision A67, DOT-CFR Title 49 parts 171-189, IMDG amendment 27)

### CHARAKTERYSTYKI ROZŁADOWANIA

#### • Stałoprądowe (Prąd [A], 25 [°C])

U <sub>k</sub> V/ogniwo	Czas rozładowania											
	5 min	10 min	15 min	30 min	1h	2h	3h	5h	8h	10h	20h	
1,80	301,6	222,6	178,7	105,6	58,07	35,56	24,25	16,75	11,42	9,36	4,89	
1,75	355,8	243,4	188,7	109,6	59,75	36,10	24,75	17,00	11,59	9,50	5,00	
1,70	377,4	252,2	194,5	112,0	60,84	36,29	25,00	17,17	11,65	9,55	5,03	
1,65	394,9	258,2	199,0	113,6	61,68	36,39	25,25	17,25	11,68	9,58	5,03	
1,60	407,0	263,3	202,8	114,8	62,27	36,39	25,33	17,25	11,68	9,58	5,03	

#### • Stałomocowe (Moc [W/ogniwo], 25 [°C])

U <sub>k</sub> V/ogniwo	Czas rozładowania											
	5 min	10 min	15 min	30 min	1h	2h	3h	5h	8h	10h	20h	
1,80	542,8	408,2	330,5	198,8	115,2	71,17	48,50	33,50	22,83	18,72	9,78	
1,75	628,5	442,2	346,0	206,5	118,5	72,17	49,50	34,00	23,18	19,00	10,00	
1,70	666,7	458,2	356,5	211,0	120,7	72,50	50,00	34,33	23,30	19,10	10,05	
1,65	697,7	469,0	364,8	214,0	122,3	72,83	50,50	34,50	23,37	19,15	10,07	
1,60	719,0	478,3	371,8	216,2	123,5	72,83	50,67	34,50	23,37	19,15	10,07	

U<sub>k</sub> - Napięcie końcowe rozładowania

## ywotno akumulatora przy pracy cyklicznej

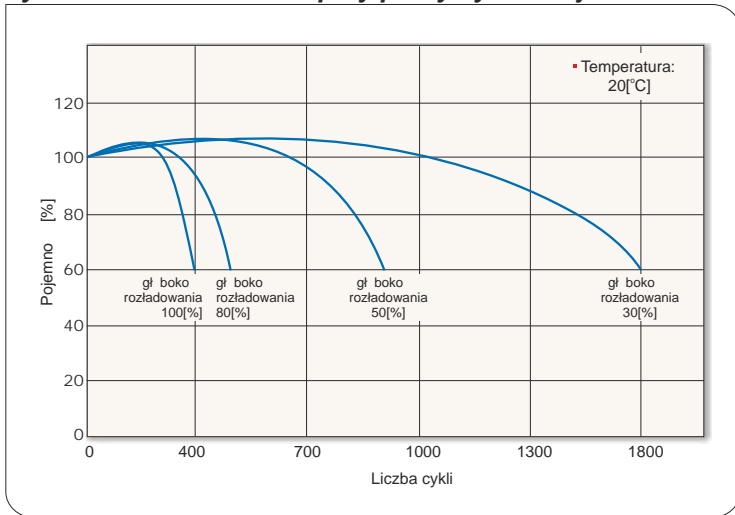

## ywotno akumulatora przy pracy buforowej

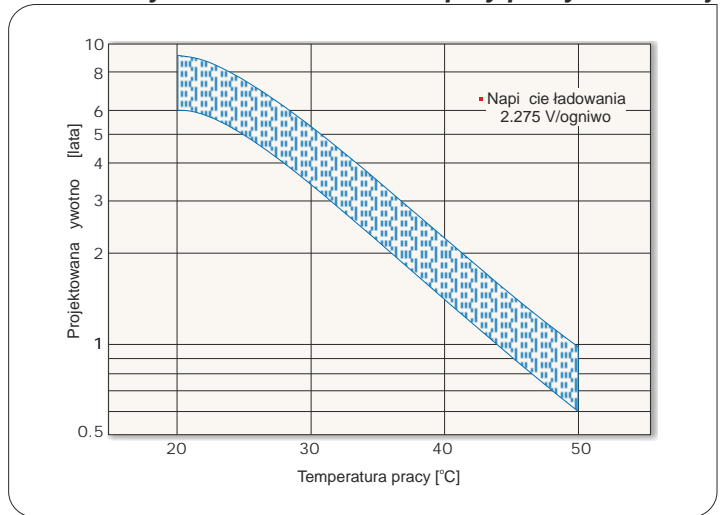

## Charakterystyki rozładowania akumulatora

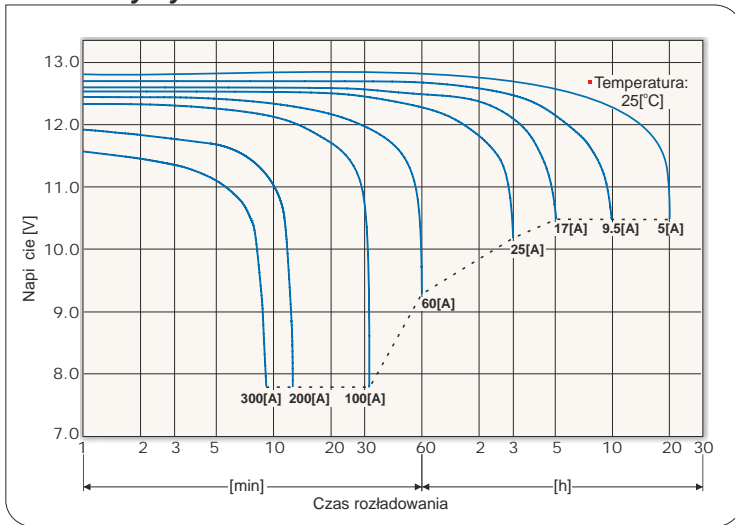

## Charakterystyki samorozładowania akumulatora

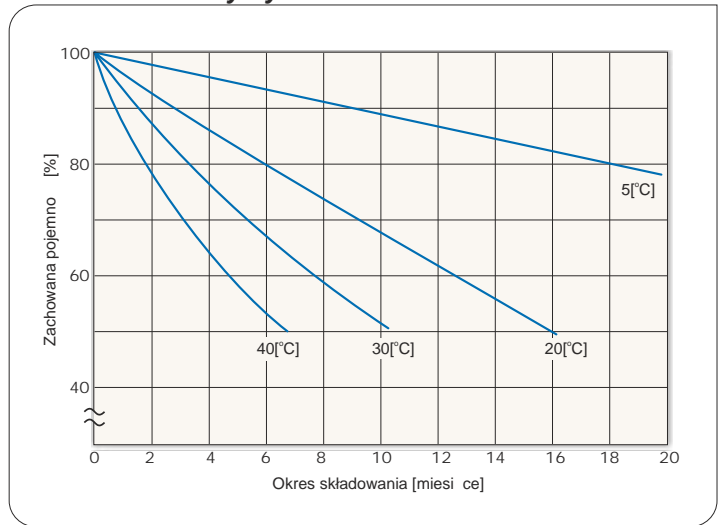

## Charakterystyki ładowania przy pracy cyklicznej

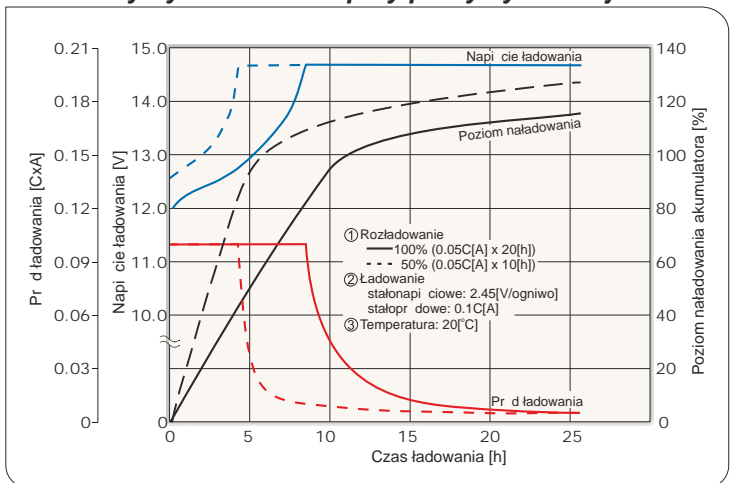

## Charakterystyki ładowania przy pracy buforowej

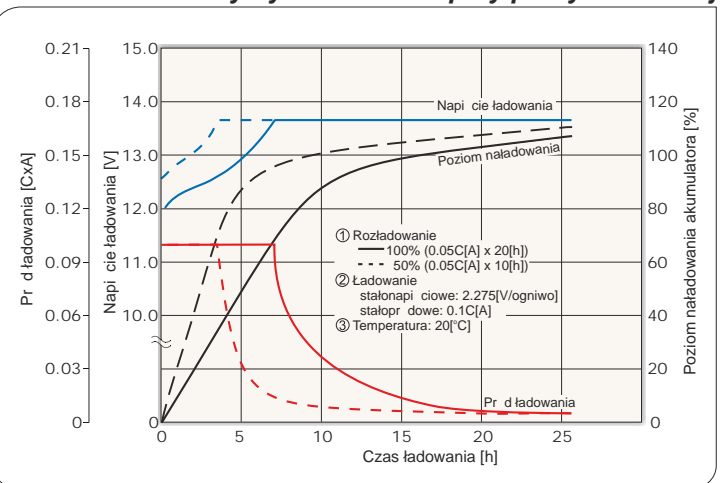

## Dopuszczalne ko cowe napi cia rozładowania akumulatora

Pr d rozładowania [A]	20 > I	20 ≤ I < 50	50 ≤ I < 100	100 ≤ I
Ko cowe napi cie rozładowania [V/ogniwo]	1.75	1.70	1.55	1.30

\*) C - pojemno akumulatora

